

ΠΙΝ. ΙΣ2

ΗΛΕΚΤΡΟΛΟΓΙΚΟΣ ΠΙΝΑΚΑΣ ΚΟΥΖΙΝΑΣ ΙΣΟΓΕΙΟΥ

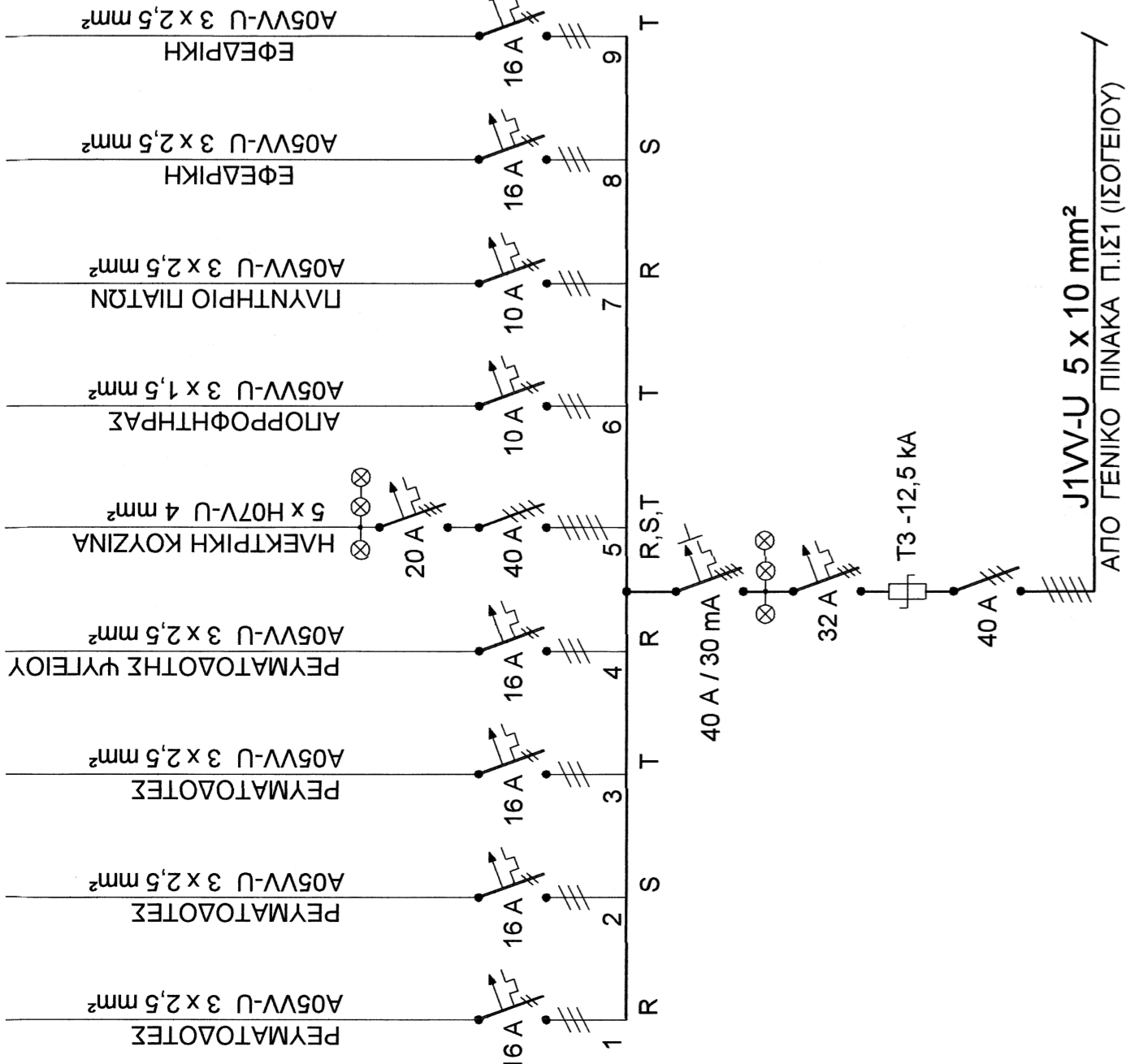

ΠΙΝ. ΙΣ3

ΗΛΕΚΤΡΟΛΟΓΙΚΟΣ ΠΙΝΑΚΑΣ ΠΛΥΝΤΗΡΙΩΝ ΙΣΟΓΕΙΟΥ

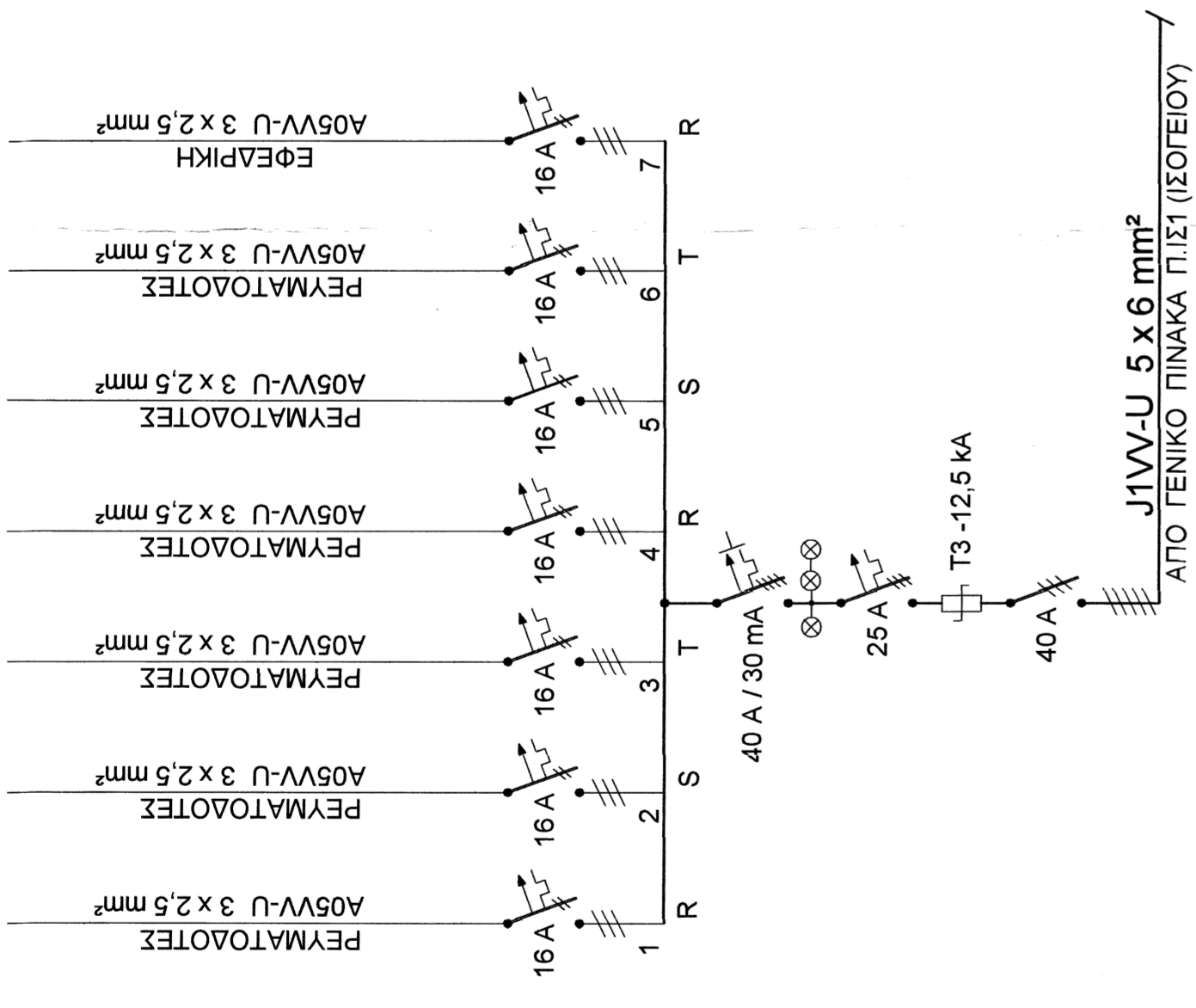

ΠΙΝ. ΙΣ4

ΗΛΕΚΤΡ. ΠΙΝΑΚΑΣ ΚΕΝΤΡΟΥ ΑΣΦΕΔΩΝ (ΙΣΟΓΕΙΟΥ)

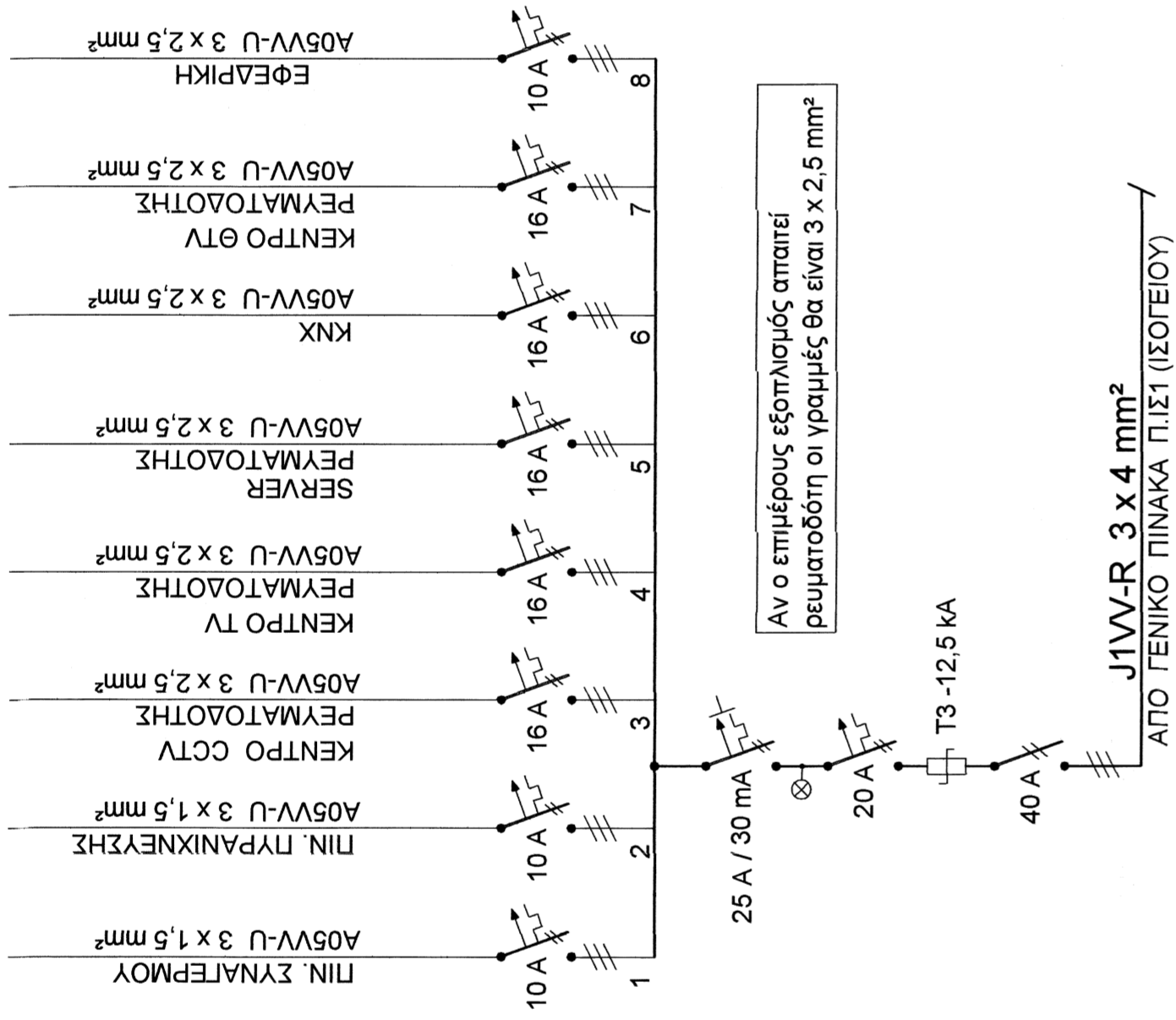

ΠΙΝ. Α2

ΗΛΕΚΤΡΟΛΟΓΙΚΟΣ ΠΙΝΑΚΑΣ ΓΥΜΝΑΣΤΗΡΙΟΥ Α' ΟΡΟΦΟΥ

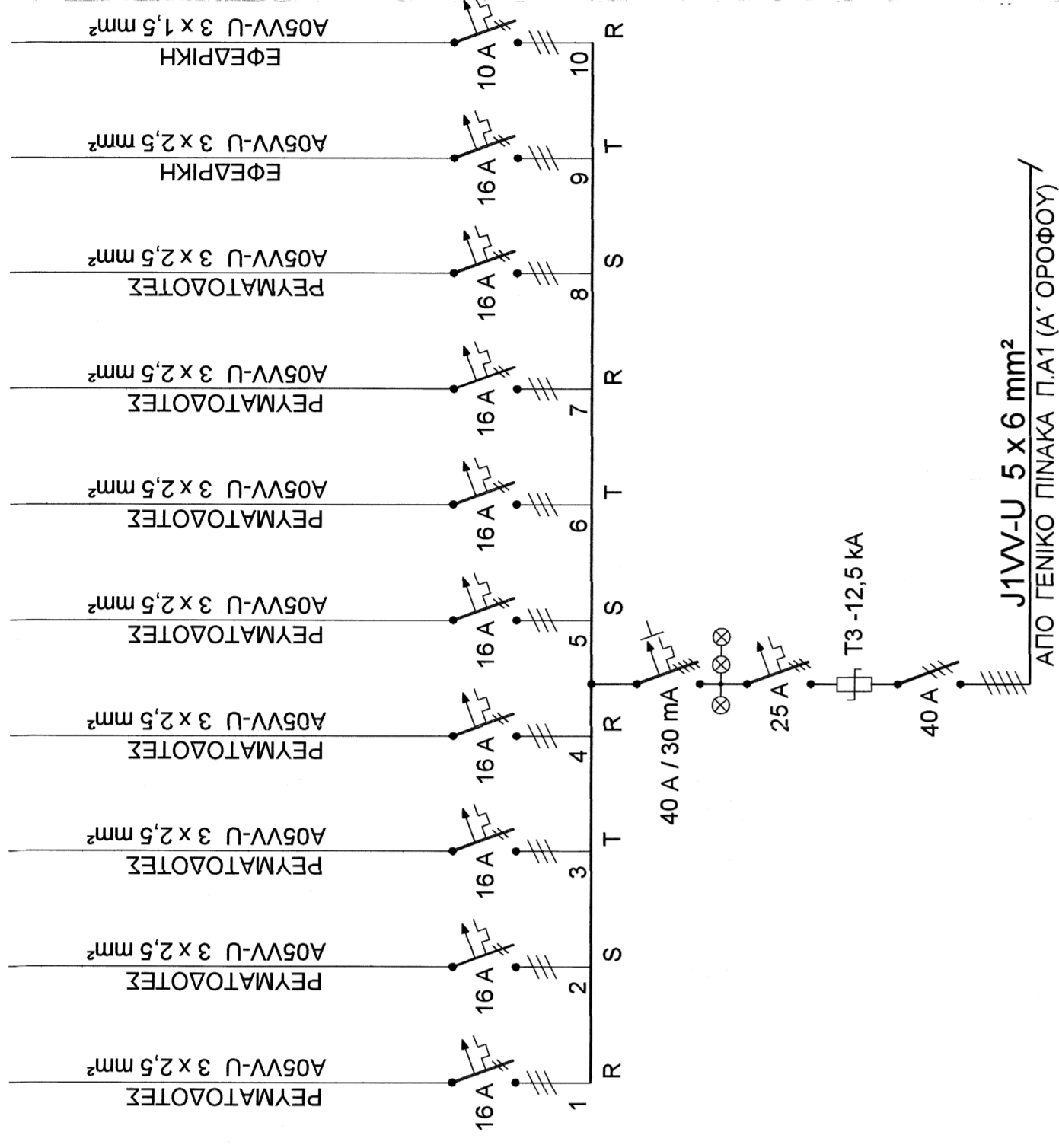

ΥΠΟΜΗΜΑ

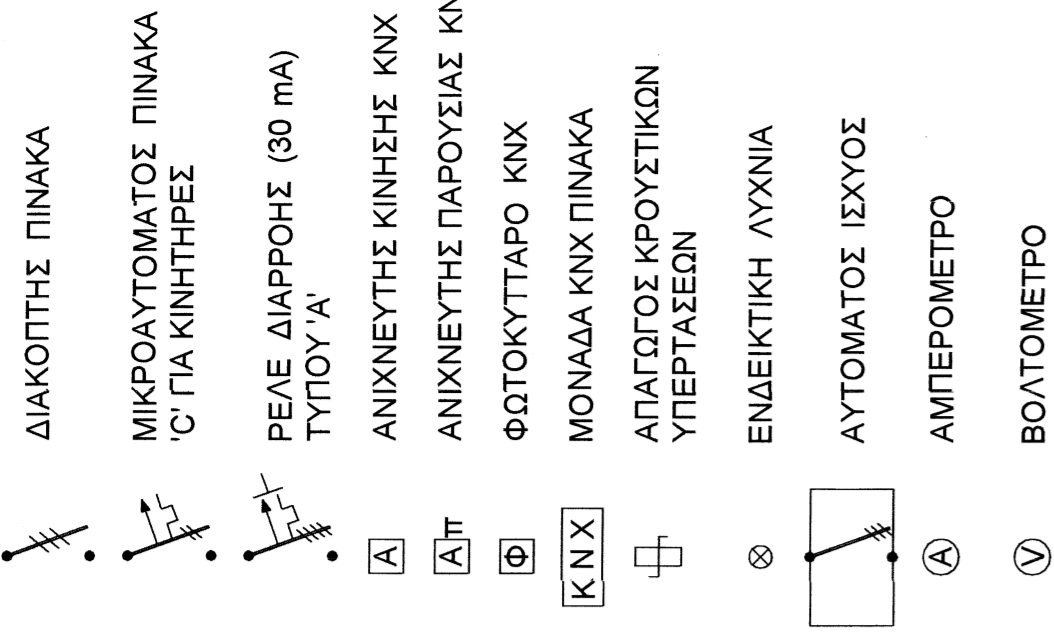

* ΟΛΟΙ ΟΙ ΠΙΝΑΚΕΣ ΘΑ ΕΙΝΑΙ ΜΕ ΚΛΕΙΜΕΣ, ΠΕΡΙΛΑΜΒΑΝΟΥΝ ΤΟ ΑΠΑΡΑΙΤΗΤΟ ΥΛΙΚΟ ΚΝΧ ΚΑΙ ΘΑ ΕΧΟΥΝ ΚΕΝΣ ΘΕΣΕΙΣ ΓΙΑ ΜΕΛΛΟΝΤΙΚΕΣ ΑΝΑΓΚΕΣ

ΠΙΝ. Γ.Π

ΓΕΝΙΚΟΣ ΗΛΕΚΤΡΟΛΟΓΙΚΟΣ ΠΙΝΑΚΑΣ ΚΤΙΡΙΟΥ (ΣΤΟ ΥΠΟΓΕΙΟ)

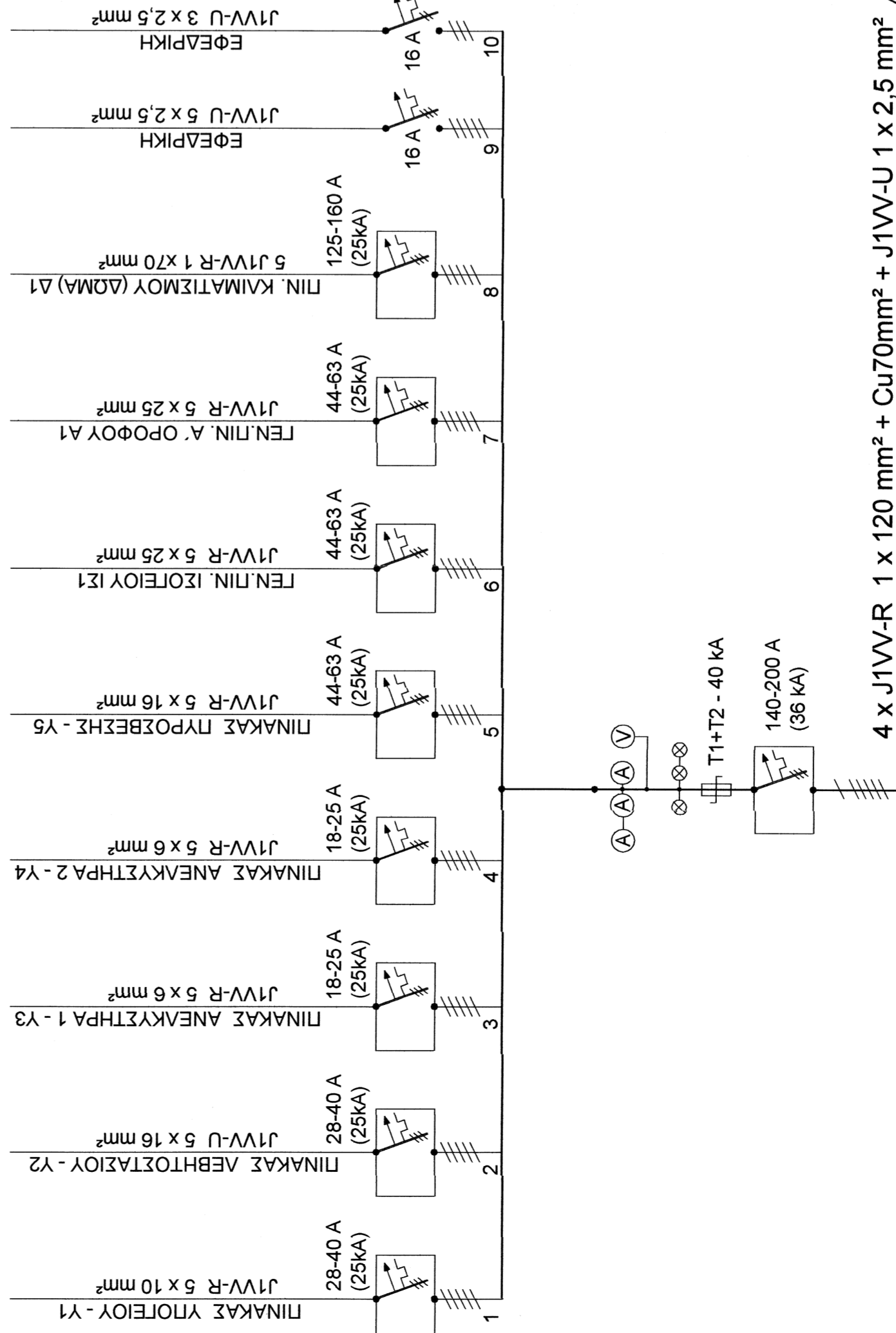

ΠΙΝ. Π.Υ1

ΗΛΕΚΤΡΟΛΟΓΙΚΟΣ ΠΙΝΑΚΑΣ ΥΠΟΓΕΙΟΥ

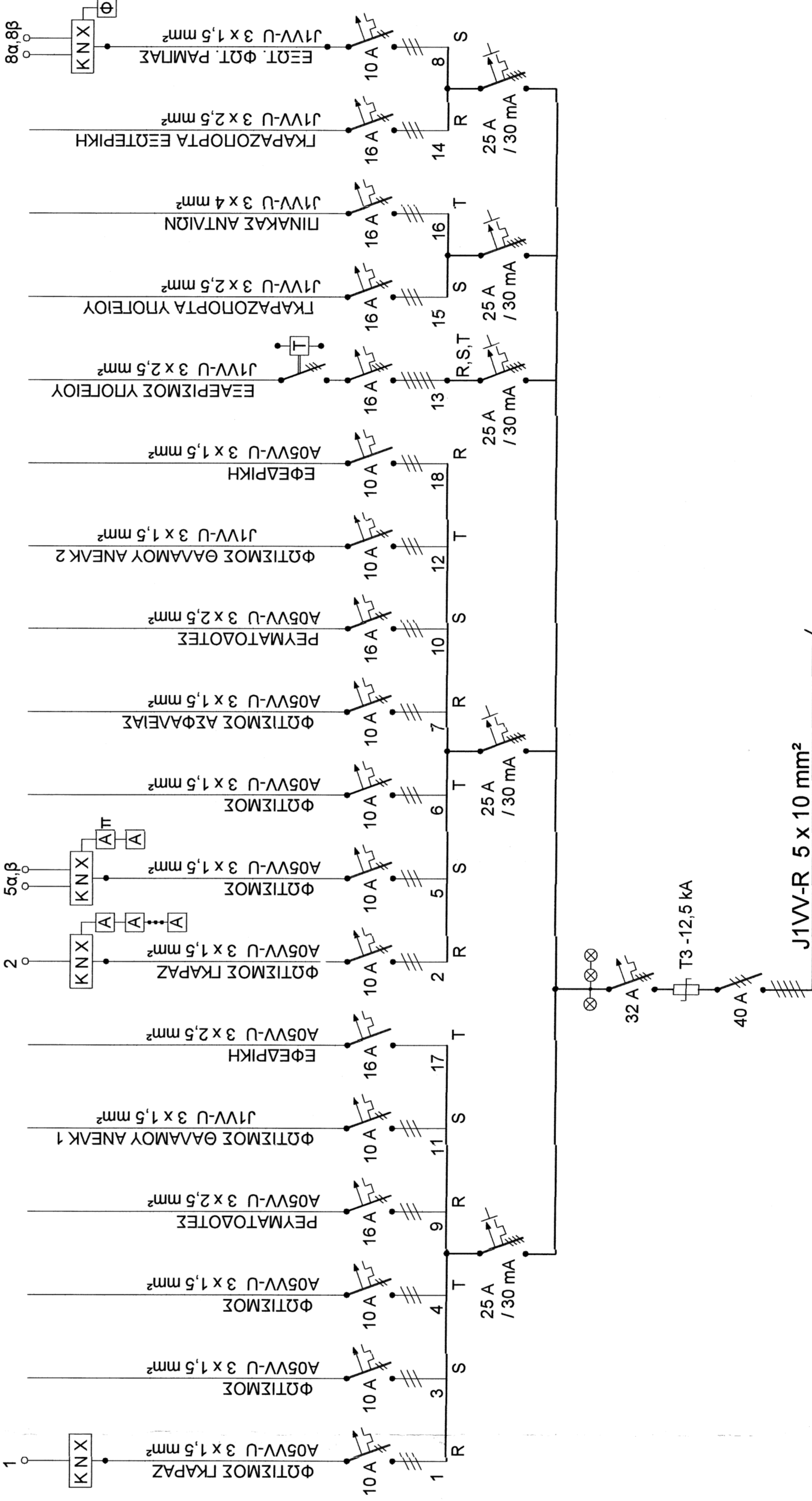

Εργοδότης:

ΔΗΜΟΣ ΜΟΣΧΑΤΟΥ - ΤΑΥΡΟΥ ΑΤΤΙΚΗΣ

ΑΝΑΘΕΩΡΗΣΗ ΤΗΣ ΥΠ. ΑΡΙΘΜ. 17/2008 ΟΙΚ. ΑΔΕΙΑΣ ΓΙΑ ΑΛΛΑΓΗ ΜΗΧΑΝΙΚΩΝ, ΑΛΛΑΓΗ ΧΡΗΣΗΣ ΙΣΟΓΕΙΟΥ ΚΑΙ Α' ΟΡΟΦΟΥ ΣΕ ΚΑΠΗ, ΚΑΤΑΡΤΙΣΗ ΥΠΟΛΟΠΩΝ ΟΡΟΦΩΝ, ΚΑΙ ΡΥΘΜΙΣΕΙΣ ΜΕ ΤΟΝ Ν. 4178/13.

Θέση:

ΟΔΟΣ ΤΙΜΟΘΕΟΥ ΕΥΓΕΝΙΚΟΥ 5, ΤΑΥΡΟΣ, ΑΤΤΙΚΗ

Θέμα:

ΗΛΕΚΤΡΟΛΟΓΙΚΑ ΑΝΑΛΥΣΗ ΠΙΝΑΚΩΝ

Φοση μελέτης:

ΟΡΙΣΤΙΚΗ ΜΕΛΕΤΗ

Ημερομηνία:

Κλίμακα:

Ομάδα μελέτης:

Αριθμός σχεδίου:

ΗΛ-2

Υπογραφή - σφραγίδα μελετητή:

ΑΔΕΙΑ ΚΑΤΑΡΤΙΣΗΣ

Υπογραφή: Η. Ν. ΣΤΑΥΡΟΥ

Υπογραφή: Γ. Ν. ΣΤΑΥΡΟΥ

Υπογραφή: Γ. Ν. ΣΤΑΥΡΟΥ

Υπογραφή: Γ. Ν. ΣΤΑΥΡΟΥ

Υπογραφή: Γ. Ν. ΣΤΑΥΡΟΥ

Υπογραφή: Γ. Ν. ΣΤΑΥΡΟΥ

Υπογραφή: Γ. Ν. ΣΤΑΥΡΟΥ

Υπογραφή: Γ. Ν. ΣΤΑΥΡΟΥ

Υπογραφή: Γ. Ν. ΣΤΑΥΡΟΥ

Υπογραφή: Γ. Ν. ΣΤΑΥΡΟΥ

Υπογραφή: Γ. Ν. ΣΤΑΥΡΟΥ

Υπογραφή: Γ. Ν. ΣΤΑΥΡΟΥ

Υπογραφή: Γ. Ν. ΣΤΑΥΡΟΥ

Υπογραφή: Γ. Ν. ΣΤΑΥΡΟΥ

Υπογραφή: Γ. Ν. ΣΤΑΥΡΟΥ

Υπογραφή: Γ. Ν. ΣΤΑΥΡΟΥ

Υπογραφή: Γ. Ν. ΣΤΑΥΡΟΥ

Υπογραφή: Γ. Ν. ΣΤΑΥΡΟΥ

Υπογραφή: Γ. Ν. ΣΤΑΥΡΟΥ

Υπογραφή: Γ. Ν. ΣΤΑΥΡΟΥ

Υπογραφή: Γ. Ν. ΣΤΑΥΡΟΥ

Υπογραφή: Γ. Ν. ΣΤΑΥΡΟΥ

Υπογραφή: Γ. Ν. ΣΤΑΥΡΟΥ

Υπογραφή: Γ. Ν. ΣΤΑΥΡΟΥ

Υπογραφή: Γ. Ν. ΣΤΑΥΡΟΥ

Υπογραφή: Γ. Ν. ΣΤΑΥΡΟΥ